

Atuadores e componentes hidráulicos para sistemas de embreagens

2008

Catálogo ilustrado de aplicações para linhas de
automóveis, utilitários, caminhões e ônibus

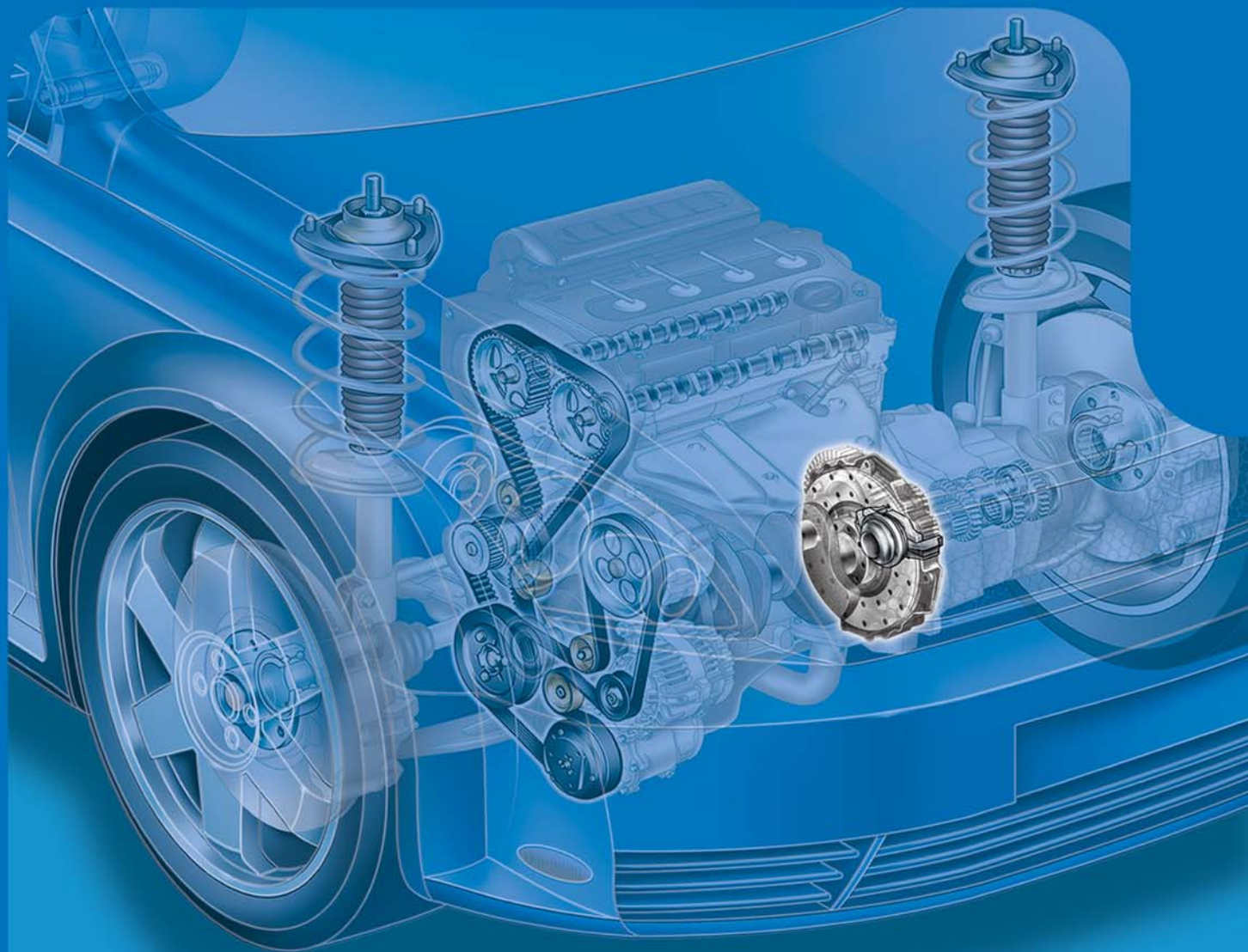

Atuadores e componentes hidráulicos para sistemas de embreagens

Sistema hidráulico de embreagem convencional

A SKF disponibiliza ao mercado brasileiro de reposição, atuadores e componentes hidráulicos de embreagem aplicados em veículos comerciais leves e médios. São componentes que atendem as rigorosas exigências das montadoras de veículos.

O sistema hidráulico de embreagem constituído pelo cilindro mestre, cilindro escravo, reservatório e a respectiva tubulação de fluido, apresenta as seguintes vantagens sobre o sistema convencional de acoplamento mecânico:

- por serem elaborados com materiais termoplásticos moldados por injeção, apresentam 1/3 do peso dos sistemas hidráulicos convencionais para embreagem;
- melhor isolamento de ruídos e vibrações;
- elevada eficiência de curso e carga;
- operação suave e consistente ao longo de toda a vida da embreagem;
- redução de cargas de impacto, protegendo o trem de engrenagens contra choques torsionais;
- maior confiabilidade graças a redução do número de caminhos de vazamentos;
- tubos conectados com nylon permitem uma grande flexibilidade;
- emprego de conectores giratórios em todo o sistema.



Cilindro mestre com reservatório



Cilindro escravo

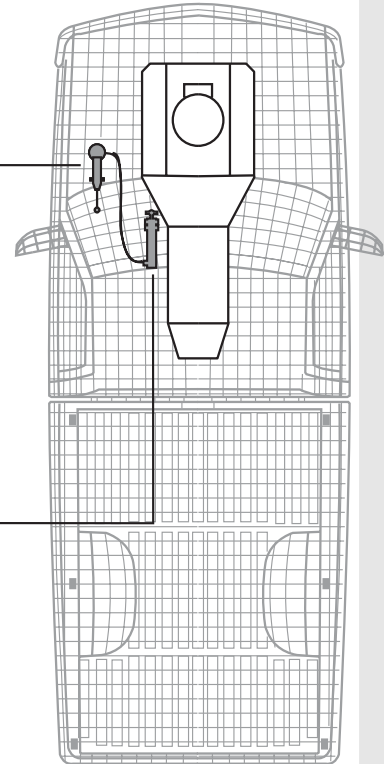

Sistema hidráulico de embreagem com atuador

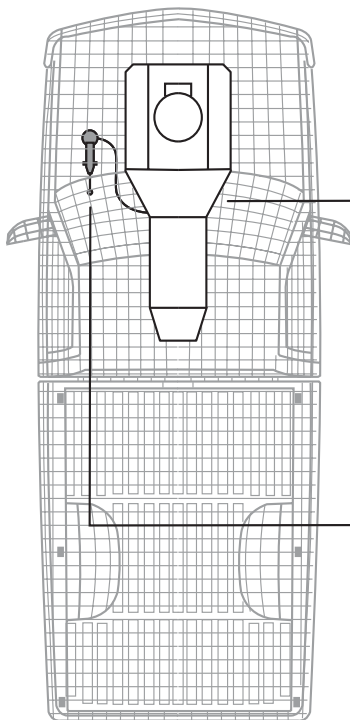

Atuador de embreagem.



Cilindro mestre com reservatório.

Em muitos casos, o cilindro auxiliar (escravo) montado externamente pode ser substituído por um cilindro auxiliar concêntrico (atuador), item que já incorpora um rolamento SKF e que resulta em aumento de eficiência e durabilidade.

As vantagens do sistema hidráulico de embreagem com atuador incluem:

- maior curso e eficiência de carga;
- ausência de cargas laterais sobre o rolamento e a embreagem;
- redução do número de peças, proporcionando um peso menor e uma montagem simplificada.

Índice geral de produtos

Produto	Montadora	Pág	Nº Original
VKCH 2596	Scania	9	446414
VKCH 3102	GM	7	24422061/09126238/90523765
VKCH 4723	Fiat	5	46755264
VKCH 4724	Alfa Romeo	5	46421942
	Fiat	5	
VKCH 4725	Alfa Romeo	5	46478560
	Fiat	5	
VKCH 4726	Fiat	5	46754822
VKCH 4727	Ford	6	96FB 7A743 AD / AE
VKCH 4728	Ford	6	XS61 7A543 AA/AF
VKCH 4729	Ford	6	2S61 7A543 AC
VKCH 4730	GM	8	90344548
VKCH 4731	GM	8	90335983
VKCH 4732	Ford	6	97KB 7A512 AF / 97KB 7A512 AG
VKCH 4733	GM	8	93302293
VKCH 4734	MBB	9	631 900 012
VKCH 4735	GM	8	24404353
VKCH 4737	GM	8	93320438
VKCH 4738	GM	8	13105589
VKCH 4739	GM	8	90523769
VKCH 4740	GM	8	90581565
VKCH 4741	GM	8	93303933
VKCH 4742	GM	8	90522656
VKCH 4743	GM	8	90578481
VKCH 4744	Ford	6	97KB 7A543 AB
VKCH 4745	Ford	6	1M51 7A543 AB
VKCH 4746	Ford	7	XS41 7A564 AB / AC
VKCH 4747	VW	10	6Q0 721388 C
VKCH 4748	VW	10	6QE 721261
VKCH 4749	GM	8	93396463 / 90522729
VKCH 4750	Ford	7	96WT 7A564 BB / XS41 7A564 EA
VKCH 4843	MBB	9	A 002 250 5115
VKCH 4844	MBB	9	A 000 254 2508
VKCH 15032	Audi	5	1J0 721261 J
	VW	9	
VKCH 19030	Audi	5	1J0 721261 H
	VW	10	
VKCH 22056	MBB	9	002 295 0607/002 295 2107
VKCH 23027	Audi	5	1J0 721261 F
	VW	10	
VKCH 25017	MBB	9	000 295 8907
VKCH 101008	GM	7	93321531 (cj.)
VKCH 101080	GM	7	93209347 (cj.)
VKCH 101097	GM	7	93257961(cj.)/3257962(cj.)
VKCH 101106	Ford	6	YC3Z 7C522 AB/2C34 7C522 FA
VKCH 101125	Chrysler	5	53 015 093 AD
VKCH 101126	Ford	6	XC35 7C522 AC/2C34 7C522 DA
VKCH 101128	Ford	6	1L54 7A543 AC/F57Z 7A543 A
VKCH 101153	GM	7	93365179
VKCH 150310	MBB	9	168 290 0612
VKCH 151017	GM	7	93321531 (cj.)
VKCH 151045	GM	7	93257961 (cj.)
VKCH 151052	Ford	6	YC3Z 7C522 AC/2C34 7C522 DA
VKCH 151056	Chrysler	5	53 015 093 AE
VKCH 151065	Ford	6	XC35 7C522 AC/2C34 7C522 EA
VKCH 151103	Cross Lander	5	F87Z 7A508 AA/AC
	Ford	6	
	Mazda	9	
VKCH 151112	GM	7	15061756
VKCH 151127	Nissan	9	30620-6S301
VKCH 190054	MBB	9	000 290 3212
VKCH 1503901	GM	7	93298712
VKCH 1503902	GM	7	93323612

Atuadores e componentes hidráulicos para sistemas de embreagens

Principais aplicações

ALFA ROMEO

VKCH 4724

Nº original 46421942

145 1.8/2.0 16V (96...99)
e 155 2.0 (95...98)



NOVO

Cilindro escravo

VKCH 4725

Nº original 46478560

145 1.8/2.0 16V (96...99)
e 155 2.0 (95...98)



NOVO

Cilindro mestre

VKCH 15032

Nº original 1J0 721261 J

A3 1.6/1.8/1.8T (09/96...)



Cilindro mestre

VKCH 19030

Nº original 1J0 721261 H

A3 1.8/1.8T (09/96...)



Cilindro escravo

VKCH 23027

Nº original 1J0 721261 F

A3 motor 1.6



Cilindro escravo

VKCH 101125

Nº original 53 015 093 AD

Dakota 2.5 gasolina/diesel
e 3.9 gasolina (todos 98...)



Cilindro mestre

CHRYSLER - Cont.

VKCH 151056

Nº original 53 015 093 AE

Dakota 2.5 gasolina/diesel
e 3.9 gasolina (todos 98...)



Cilindro escravo

CROSS LANDER

VKCH 151103

Nº original F87Z 7A508 AA/AC

CL 244/CL 244 Militar e
CL 330 Militar 02... (todos 2.8
132CV TDI International Maxion)



Atuador hidráulico

VKCH 4723

Nº original 46755264

Idea e Punto 1.4 8V Fire; Palio,
Palio Weekend e Siena 1.0/1.3
(todos 8V/16V Fire, 1.6 16V);
Strada 1.5 8V e 1.6 16V



NOVO

Cilindro escravo

VKCH 4724

Nº original 46421942

Marea 2.0/2.4 99...
e Tipo 2.0 16V 94...95



NOVO

Cilindro escravo

FIAT

VKCH 4725

Nº original 46478560

Marea 2.0/2.4 99...
e Tipo 2.0 16V 94...95



NOVO

Cilindro mestre

VKCH 4726

Nº original 46754822

Idea 1.4 8V Fire; Palio, Palio Weekend
e Siena (1.0/1.3 todos 8V/16V Fire,
1.6 16V); Strada 1.5 8V e 1.6 16V



NOVO

Cilindro mestre

Atuadores e componentes hidráulicos para sistemas de embreagens

Principais aplicações

VKCH 101106

Nº original YC3Z 7C522 AB/2C34 7C522 FA



F-12000, F-14000
e F-16000 (todos 99...)

Cilindro mestre

VKCH 101126

Nº original XC35 7C522 AC/2C34 7C522 DA



F-250; F-250 Super; F-350;
F-4000 (todos diesel 99...)

Cilindro mestre

VKCH 101128

Nº original 1L54 7A543 AC/F57Z 7A543 A



Explorer e Ranger 2.3
e 4.0 (95...)

Cilindro mestre

VKCH 151052

Nº original YC3Z 7C522 AC/2C34 7C522 DA



F-12000, F-14000
e F-16000 (todos 99...)

Cilindro escravo

VKCH 151065

Nº original XC35 7C522 AC/2C34 7C522 EA



F-250; F-250 Super;
F-350; F-4000 (todos diesel 99...)

Cilindro escravo

VKCH 151103

Nº original F87Z 7A508 AA/AC



F-1000 4.9 e Maxion HSD
(03/95...10/98); Ranger 2.3 4cil./ 2.5
4cil./ 2.8 4cil./ 3.0 4cil./ 4.0 6cil.
(todos 11/97...11/03 4x2 e 4x4);
Explorer XLT 4.0 6cil. (01/93...10/97)

Atuador hidráulico

VKCH 4727

Nº original 96FB 7A743 AD / AE



Fiesta 1.0/1.3 8V Endura-E, 1.0/1.6
8V Zetec Rocam e 1.4 16V Zetec SE
(todos 04/96...04/99); Courier 1.3 8V
Endura-E, 1.4 16V Zetec SE e 1.6 8V
Zetec Rocam (todos 07/97...04/99)

NOVO

Cilindro mestre

VKCH 4728

Nº original XS61 7A543 AA/AF



Courier 1.3 8V Endura-E, 1.6 8V Zetec
Rocam e 1.4 16V Zetec SE (todos 05/99...);
Escort 1.6 8V Zetec Rocam (02/00...11/02);
Fiesta 1.0/1.3 8V Endura-E, 1.0/1.6 8V
Zetec Rocam e 1.4 16V Zetec SE (todos
05/99...); Ka 1.0/1.3 8V Endura-E e 1.0/1.6
8V Zetec Rocam (todos 09/98...)

NOVO

Cilindro mestre

VKCH 4729

Nº original 2S61 7A543 AC



Ecosport 1.0 8V Zetec Supercharger,
1.6 8V Zetec Rocam e 2.0 16V Duratec
HE (todos 01/03...); Fiesta 1.0/1.6 8V
Zetec Rocam e 1.0 8V Zetec
Supercharger (todos 04/02...)

NOVO

Cilindro mestre

VKCH 4732

Nº original 97KB 7A512 AF/ 97KB 7A512 AG



Ka 02/97...07/99

NOVO

Tubo de conexão

VKCH 4744

Nº original 97KB 7A543 AB



Ka 1.0/1.3 8V Endura-E
e 1.0/1.6 Zetec Rocam
(todos 02/97...08/98)

NOVO

Cilindro mestre

VKCH 4745

Nº original 1M51 7A543 AB



Focus 1.6 8V Zetec Rocam
(12/03...), 1.8 16V Zetec (07/00...)
e 2.0 16V Zetec (07/00...)

NOVO

Cilindro mestre

FORD

FORD - Continuação

Atuadores e componentes hidráulicos para sistemas de embreagens

Principais aplicações

FORD – Continuação

VKCH 4746
Nº original XS41 7A564 AB/ AC
Focus 2.0 16V Zetec (07/00...) Câmbio MTX75



NOVO Atuador hidráulico

VKCH 4750
Nº original 96WT 7A564 BB/ XS41 7A564 EA
Courier 1.3 8V Endura-E e 1.4 16V Zetec SE (07/97...08/99) e 1.6 8V Zetec Rocam (09/99...); Escort 1.6 8V Zetec Rocam (02/00...11/02); Fiesta 1.0/1.3 8V Endura-E (04/96...08/99) e 1.0/1.6 8V Zetec Rocam (09/99...); Focus 1.6 8V Zetec Rocam câmbio IB5 (08/03...) e 1.8 16V Zetec (07/00...); Ka 1.0/1.3 8V Endura-E (01/97...08/99) e 1.0/1.6 8V Zetec Rocam (08/99...)



NOVO Atuador hidráulico

VKCH 101008
Nº original 93321531 (cj.)
S10/Blazer 4 cil. 2.2 e 2.4 gasolina (95...) e 2.5 turbodiesel (95...)



Cilindro mestre com reservatório

VKCH 101080
Nº original 93209347 (cj.)
Bonanza, Veraneio e A/C/D-20 (todos 93...)



Cilindro mestre

VKCH 101097
Nº original 93257961 (cj.) /93257962 (cj.)
Grand Blazer/Silverado 4 e 6 cil. (todos 97...)



Cilindro mestre com reservatório

VKCH 101153
Nº original 93365179
Blazer e S10 6 cil. 4.3 e 2.8 TD 4 cil. (todos 96...)



Cilindro mestre com reservatório

VKCH 1503901
Nº original 93298712
Novo Corsa 02... (Câmbio F-17 com embreagem mecânica)



Cilindro mestre

VKCH 1503902
Nº original 93323612
Meriva 03... (Câmbio F-17 com embreagem mecânica)



Cilindro mestre

VKCH 151017
Nº original 93321531 (cj.)
S10/Blazer 4 cil. 2.2 e 2.4 gasolina (95...) e 2.5 turbodiesel (95...)



Cilindro escravo

VKCH 151045
Nº original 93257961 (cj.)
Bonanza, Veraneio e A/C/D-20 (93...); Grand Blazer/Silverado 4 e 6 cil. diesel (97...)



Cilindro escravo

VKCH 151112
Nº original 15061756
Blazer e S10 4.3 6 cil. e 2.8 TD 4 cil. (todos 96...)



Atuador hidráulico

VKCH 3102
Nº original 24422061/09126238/90523765
Astra, Corsa, Meriva, Montana, Vectra e Zafira (todos com câmbio F-17)



Atuador hidráulico

Atuadores e componentes hidráulicos para sistemas de embreagens

Principais aplicações

VKCH 4730

Nº original 90344548



Omega/Suprema 3.0/4.1 gasolina
6 cil. (93...98)

NOVO Cilindro mestre

VKCH 4731

Nº original 90335983



Omega/Suprema 3.0/4.1 gasolina
6 cil. (93...98)

NOVO Cilindro escravo

VKCH 4733

Nº original 93302293



S10/Blazer 2.8 turbodiesel 4 cil.
e 4.3 gasolina 6 cil. (todos 96...)

NOVO Tubo de conexão

VKCH 4735

Nº original 24404353



Corsa 02... (câmbio F15/F17M
embreagem mecânica)

NOVO Tubo de conexão

VKCH 4737

Nº original 93320438



Meriva 03... (embreagem mecânica)

NOVO Tubo de conexão

VKCH 4738

Nº original 13105589



Astra, Corsa, Meriva, Montana,
Vectra, Zafira (todos câmbio F17)

NOVO Cotovelo

VKCH 4739

Nº original 90523769



Astra e Vectra 05...

NOVO Cilindro mestre

VKCH 4740

Nº original 90581565



Zafira 01...

NOVO Cilindro mestre

VKCH 4741

Nº original 93303933



Vectra 05... (câmbio F17)

NOVO Tubo de conexão

VKCH 4742

Nº original 90522656

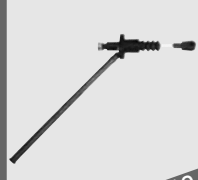

Vectra 97...99

NOVO Cilindro mestre

VKCH 4743

Nº original 90578481



Vectra 00...04

NOVO Cilindro mestre

VKCH 4749

Nº original 93396463 / 90522729



Vectra 2.0 8V/16V (96...00),
2.2 8V/16V (00...)
todos com câmbio F18

NOVO Atuador hidráulico

GM - Continuação

GM - Continuação

Atuadores e componentes hidráulicos para sistemas de embreagens

Principais aplicações

MAZDA

VKCH 151103



B2300 2.3 8V (95...) e
B2500 2.5 8V (98...01)
todos diesel 4 cil.

Atuador hidráulico

VKCH 150310

Nº original 168 290 0612



Classe A

Cilindro mestre

VKCH 190054

Nº original 000 290 3212



Sprinter

Cilindro mestre

VKCH 22056

Nº original 002 295 0607 / 002 295 2107



Sprinter (exceto motor eletrônico)

Cilindro escravo

VKCH 25017

Nº original 000 295 8907



MB 180

Cilindro escravo

VKCH 4734

Nº original 631 900 012



MB 180

Cilindro mestre

NOVO

VKCH 4843

Nº original A 002 250 5115



915 C Accelo (câmbio Eaton FS
4405); 1218 LA, Atego 1315/ 1418/
1518/ 1718/ 1718 M 04... (câmbio
MBB G60-6); 712C/ 914C/ 1214C/
1215C, LO 914/915 (câmbio ZF)
TODOS MOTOR OM 904 LA; 1725
(câmbio MBB G131-9), 1718/2428
(câmbio MBB G221-9); Atego 1725/
2525/ 2425 M 04... (câmbio MBB G85-6) TODOS
MOTOR OM 906 LA; OF/OH 1722 (câmbio MBB G85-6
e motor OM 924 LA)

NOVO

Atuador hidráulico

MBB - Continuação

VKCH 4844

Nº original A 000 254 2508



Sprinter 308, 311, 313
(todos motor eletrônico CDI
e câmbio G33-5/5,05)

NOVO

Atuador hidráulico

VKCH 151127

Nº original 30620-65301



Frontier e Terra

Atuador hidráulico

NISSAN

VKCH 2596

Nº original 446414



K 113 e L 113

Cilindro mestre

SCANIA

VKCH 15032

Nº original 1J0 721261 J



Bora 98..., Golf A4 1.6/1.8 8V

Cilindro mestre

VW

Atuadores e componentes hidráulicos para sistemas de embreagens

Principais aplicações

VKCH 19030

Nº original 1J0 721261 H



Bora 98..., Golf A4 importado 1.8 8V (08/98...07/99); Golf A4 nacional (08/99...06/02 para veículos com cabo de mudanças)

Cilindro escravo

VKCH 23027

Nº original 1J0 721261 F



Golf A4 importado 1.6 (08/98...07/99); Golf A4 nacional (08/99...06/01 para veículos com haste de mudanças)

Cilindro escravo

VKCH 4747

Nº original 6Q0 721388 C



Fox, CrossFox, SpaceFox e Polo (02...)

Cilindro mestre

VKCH 4748

Nº original 6QE 721261



Fox, CrossFox, SpaceFox, Golf e Polo (todos 1.6 01...)

Cilindro escravo

VW - Continuação

NOVO

NOVO



Produtos Automotivos SKF

...ou você pensa que temos somente os melhores rolamentos?



A SKF disponibiliza ao mercado de reposição uma ampla linha de produtos que você já conhece e confia.

Visite seu distribuidor SKF mais próximo e solicite os já tradicionais Rolamentos Automotivos, Cruzetas, Atuadores Hidráulicos e Mancais de Embreagens, Bombas D'água, Polias e Tensionadores de Correias, Kits de Rolamentos de Rodas, Componentes de Direção e Suspensão, além do mais recente lançamento: - Kits de Reparo para Juntas Homocinéticas - que já encontram-se disponíveis para sua maior tranquilidade e segurança.

SKF. Só quem é líder mundial pode oferecer ao mercado de reposição, uma linha de produtos tão completa.